

Dell Latitude E5430/E5530

Asennus- ja ominaisuustiedot

Tietoja vaaroista

 **VAARA: VAARAT** kertovat tilanteista, joihin saattaa liittyä omaisuusvahinkojen, loukkaantumisen tai kuoleman vaara.

Latitude E5430 – näkymä edestä ja takaa

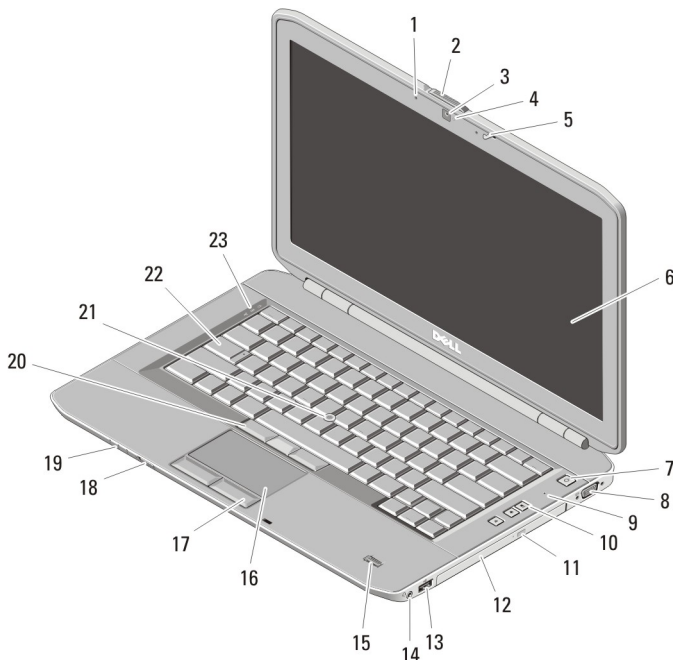

Kuva 1. Näkymä edestä

- | | |
|----------------------------|---|
| 1. mikrofoni (valinnainen) | 3. kamera (valinnainen) |
| 2. näytön vapautussalpa | 4. kameran tilamerkkivalo (valinnainen) |



065MXRA00

Säädösten mukainen malli: P27G, P28G
Säädösten mukainen tyyppi: P27G001,
P28G001
2011 - 09

- | | |
|----------------------------------|---|
| 5. näytön salpa | 15. sormenjäljenlukija (valinnainen) |
| 6. näyttö | 16. kosketuslevy |
| 7. virtapainike | 17. kosketuslevyn painikkeet |
| 8. VGA-liitin | 18. langaton kytkin |
| 9. mikrofoni | 19. laitteen tilanilmaisimet |
| 10. äänenvoimakkuuspainikkeet | 20. ohjaussauvan painikkeet (valinnainen) |
| 11. optisen aseman poistopainike | 21. ohjaussauva (valinnainen) |
| 12. optinen asema | 22. näppäimistö |
| 13. USB 2.0 -liitin | 23. laitteen tilan merkkivalot |
| 14. ääniliitin | |

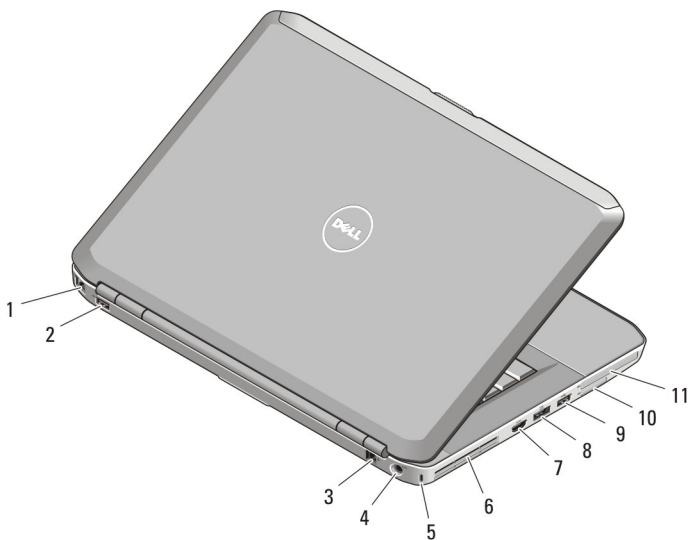

Kuva 2. Näkymä takaa

- | | |
|--------------------------------|---|
| 1. verkkoliitin | 8. eSATA/USB 3.0 -liitin |
| 2. USB 2.0 -liitin | 9. USB 3.0 -liitin |
| 3. modeemiliitin (valinnainen) | 10. Secure Digital (SD) -muistikortinlukijan paikka |
| 4. virtaliitin | 11. ExpressCard-korttipaikka (valinnainen) |
| 5. suojakaapelin paikka | |
| 6. tuuletusaukot | |
| 7. HDMI-liitin | |



VAARA: Älä peitä ilma-aukkoja, älä työnnä niihin esineitä äläkä anna pölyn kerääntyä niihin. Älä säilytä käynnissä olevaa Dell-tietokonetta ilmatiiviissä tilassa, kuten suljetussa salkussa. Jos ilman vaihtuminen estetään, tietokone voi vahingoittua tai voi syttyä tulipalo. Tietokone käynnistää tuulettimen, kun tietokone lämpenee. Tuulettimen ääni on normaalia, eikä merkitse tuulettimen tai tietokoneen ongelmaa.

Latitude E5530 – näkymä edestä ja takaa

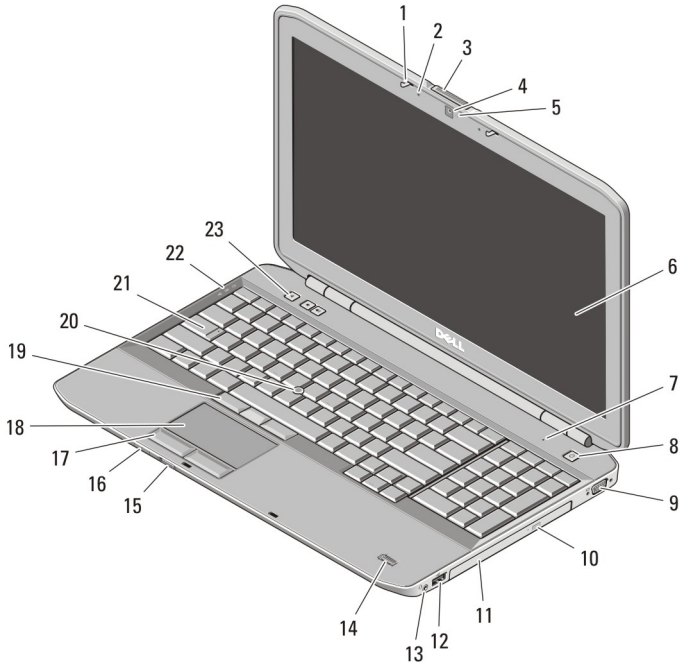

Kuva 3. Näkymä edestä

- | | |
|---|----------------------------------|
| 1. näytön salpa | 7. mikrofoni |
| 2. mikrofoni (valinnainen) | 8. virtapainike |
| 3. näytön vapautussalpa | 9. VGA-liitin |
| 4. kamera (valinnainen) | 10. optisen aseman poistopainike |
| 5. kameran tilamerkkivalo (valinnainen) | 11. optinen asema |
| 6. näyttö | 12. USB 2.0 -liitin |
| | 13. ääniliitin |

- | | |
|---|-------------------------------|
| 14. sormenjäljenlukija (valinnainen) | 20. ohjaussauva (valinnainen) |
| 15. langaton kytkin | 21. näppäimistö |
| 16. laitteen tilanilmaisimet | 22. laitteen tilan merkivalot |
| 17. kosketuslevyn painikkeet | 23. äänenvoimakkuuspainikkeet |
| 18. kosketuslevy | |
| 19. ohjaussauvan painikkeet (valinnainen) | |

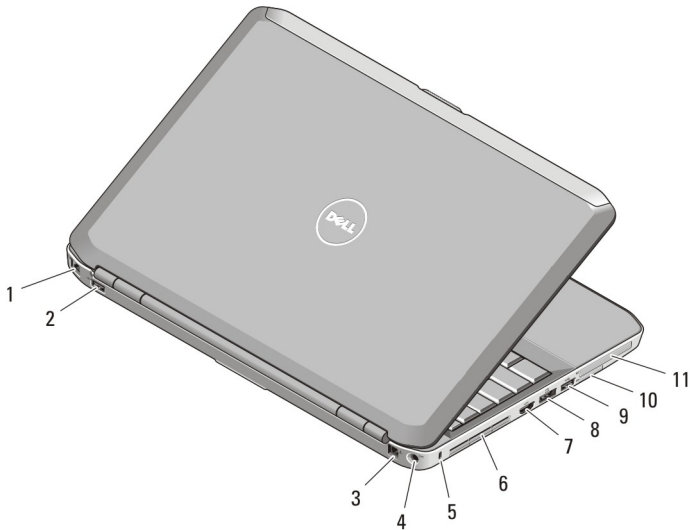

Kuva 4. Näkymä takaa

- | | |
|--------------------------------|--|
| 1. verkkoliitin | 7. HDMI-liitin |
| 2. USB 2.0 -liitin | 8. eSATA/USB 3.0 -liitin |
| 3. modeemiliitin (valinnainen) | 9. USB 3.0 -liitin |
| 4. virtaliitin | 10. Secure Digital (SD) -korttipaikka |
| 5. suojakaapelin paikka | 11. ExpressCard-korttipaikka (valinnainen) |
| 6. tuuletusaukot | |

 **VAARA:** Älä peitä ilma-aukkoja, älä työnnä niihin esineitä äläkä anna pölyn kerääntyä niihin. Älä säilytä käynnissä olevaa Dell-tietokonetta ilmatiiviissä tilassa, kuten suljetussa salkussa. Jos ilman vaihtuminen estetään, tietokone voi vahingoittua tai voi syttyä tulipalo. Tietokone käynnistää tuulettimen, kun tietokone lämpenee. Tuulettimen ääni on normaalia, eikä merkitse tuulettimen tai tietokoneen ongelmaa.

Pika-asennus

 **VAARA:** Lue tietokoneen mukana tuleet turvallisuustiedot ennen tämän luvun toimien aloittamista. Muita parhaita menettelytapoja luetellaan sivulla www.dell.com/regulatory_compliance.

 **VAARA:** Verkkoalaite sopii erilaisiin pistorasioihin ympäri maailmaa. Virtaliittimet ja jatkojohdot kuitenkin vaihtelevat eri maissa. Yhteensopimattoman johdon käyttö ja johdon kiinnittäminen jatkojohtoon tai pistorasiaan huonosti voi aiheuttaa tulipalon tai vioittaa laitteita.

 **VAROITUS:** Kun irrotat virtajohdon tietokoneesta, vedä liittimestä eikä johdosto, ja vedä kovaa mutta varoen, jotta johto ei vahingoitu. Kun kiedot verkkolaitteen johtoa, varmista että seuraat verkkolaitteen liittimen kulmaa, jotta johto ei vioitu.

 **HUOMAUTUS:** Jotkin laitteet eivät ehkä sisälly toimitukseen, jos et ole tilannut niitä.

1. Kytke verkkolaite tietokoneen verkkolaiteliittimeen ja pistorasiaan.

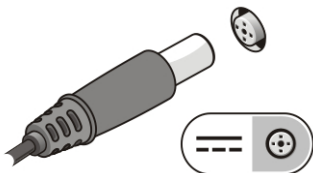

Kuva 5. Verkkolaite

2. Kytke verkkokaapeli (valinnainen).

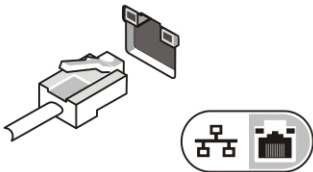

Kuva 6. Verkkoliitin

3. Kytke USB-laitteet, kuten hiiri ja näppäimistö (valinnainen).

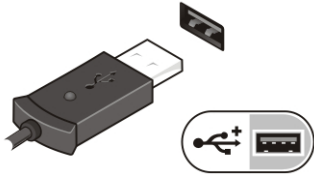

Kuva 7. USB-liitin

4. Avaa tietokoneen näyttö ja käynnistä tietokone painamalla virtapainiketta.

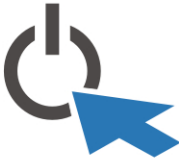

Kuva 8. Virtapainike

 **HUOMAUTUS:** Tietokone on suositeltavaa kytkeä päälle ja sammuttaa ainakin kerran ennen korttien asentamista ja tietokoneen liittämistä telakointiasemaan tai muuhun ulkoiseen laitteeseen, kuten tulostimeen.

Tekniset tiedot

 **HUOMAUTUS:** Tarjoukset vaihtelevat alueittain. Alla luetellaan ainoastaan ne tekniset tiedot, jotka laki vaatii lähetettäväksi tietokoneen mukana. Lisätietoja tietokoneen kokoonpanosta saat napsauttamalla **Käynnistä** → **Ohje ja tuki** ja valitsemalla haluamasi vaihtoehdon.

Virta

Verkkolaite	65 W ja 90 W
Tulojännite	100-240 VAC
Nappiparisto	3 V:n CR2032-litiumnappiparisto

Fyysiset ominaisuudet

Latitude E5430

Korkeus	29,9–32,5 mm (1,17–1,27 tuumaa)
---------	---------------------------------

Fyysiset ominaisuudet

Leveys	350,00 mm (13,70 tuumaa)
Syvyys	240,00 mm (9,44 tuumaa)
Paino	2,04 kg (4,50 lb)

Latitude E5530

Korkeus	30,20–33,2 mm (1,18–1,30 tuumaa)
Leveys	388,00 mm (15,27 tuumaa)
Syvyys	251,00 mm (9,88 tuumaa)
Paino	2,38 kg (5,25 paunaa)

Käyttöympäristö

Käyttölämpötila:

Latitude E5430 / E5530	0–35 °C (32–95 °F)
------------------------	--------------------

Lisätiedot ja resurssit

Tietokoneen mukana toimitetuissa turvallisuus- ja säännöstiedoissa ja säännöstenmukaisuussivustolla osoitteessa www.dell.com/regulatory_compliance on lisätietoja seuraavista aiheista:

- Parhaat turvallisuuskäytännöt
- Säästöstenmukaisuustodistus
- Ergonomia

Osoitteessa www.dell.com on lisätietoja seuraavista aiheista:

- Takuu
- Käyttöehdot (vain USA)
- Loppukäyttäjän lisenssisopimus

Lisätietoja tuotteesta on osoitteessa support.dell.com/manuals.

Tämän asiakirjan tiedot voivat muuttua ilman erillistä ilmoitusta.

© 2012 Dell Inc. Kaikki oikeudet pidätetään.

Tämän tekstin kaikenlainen kopioiminen ilman Dell Inc:n kirjallista lupaa on jyrkästi kielletty.

Tekstissä käytetyt tavaramerkit: Dell™, DELL-logo, Dell Precision™, Precision ON™, ExpressCharge™, Latitude™, Latitude ON™, OptiPlex™, Vostro™ ja Wi-Fi Catcher™ ovat Dell Inc:n tavaramerkkejä. Intel®, Pentium®, Xeon®, Core™, Atom™, Centrino® ja Celeron® ovat Intel Corporationin rekisteröityjä tavaramerkkejä tai tavaramerkkejä Yhdysvalloissa ja muissa maissa. AMD® on rekisteröity tavaramerkki ja AMD Opteron™, AMD Phenom™, AMD Sempron™, AMD Athlon™, ATI Radeon™ ja ATI FirePro™ ovat Advanced Micro Devices, Inc:n tavaramerkkejä. Microsoft®, Windows®, MS-DOS®, Windows Vista®, Windows Vista -käynnistyspainike ja Office Outlook® ovat Microsoft Corporationin tavaramerkkejä tai rekisteröityjä tavaramerkkejä Yhdysvalloissa ja/tai muissa maissa. Blu-ray Disc™ on Blu-ray Disc Associationin (BDA) omistama tavaramerkki, jota käytetään lisenssin puitteissa levyissä ja soittimissa. Bluetooth®-sanamerkki on rekisteröity tavaramerkki, jonka omistaa Bluetooth® SIG, Inc ja jota Dell Inc käyttää lisenssin puitteissa. Wi-Fi® on Wireless Ethernet Compatibility Alliance, Inc:n rekisteröity tavaramerkki.

Muut tässä julkaisussa käytettävät tavaramerkit ja tuotenimet viittaavat merkkien ja nimien omistajiin tai tuotteisiin. Dell Inc. kieltää kaikki omistusoikeudet muihin kuin omiin tavara- ja tuotemerkeihinsä.